





















## MATERIAŁY ZDUŃSKIE DO BUDOWY PIECÓW











### I. DRZWI





<b>BRULA – DRZWI PIECOWE</b>						
NAZWA	FOTO	PARAMETRY TECHNICZNE				CENA
		WYMIARY OTWORU DO WBUDOWANIA DRZWI	WYMIARY SZYBY	WYMIARY ZEWNĘTRZNE RAMY	WAGA	
<b>OPIS</b>	-drzwi stalowe, lakierowane, czarne -drzwi zawierają szybę -mocna rama drzwi z sznurem (bez azbestu)					
<b>GT-A 04</b> czarne		Szer. 330mm Wys. 430mm	Szer. 310mm Wys. 420mm	Szer. 380mm Wys. 480mm	14kg	<b>675,-</b>
<b>GT-A 05</b> czarne		Szer. 430mm Wys. 430mm	Szer. 420mm Wys. 420mm	Szer. 480mm Wys. 480mm	15,2kg	<b>727,50</b>
<b>KOMPLETNY ZESTAW GT-A</b> (czarny)-drzwi + podstawa z dopływem powietrza		Szer. 380mm Wys. 500mm	Szer. 235mm Wys. 385mm	Szer. 440mm Wys. 565mm	16kg	<b>784,50</b>
<b>MATERIAŁY DODATKOWE</b>	Cokół z dopływem powietrza do GT-A04					<b>230,-</b>
						
	Cokół z dopływem powietrza do GT-A05					<b>250,-</b>
						
<b>GT 01</b> z szyblem, czarne		Szer. 370mm Wys. 260mm	Szer. 340mm Wys. 230mm	Szer. 460mm Wys. 350mm	8kg	<b>442,50</b>
<b>GT 02</b> z szyblem, czarne		Szer. 170mm Wys. 240mm	Szer. 145mm Wys. 210mm	Szer. 265mm Wys. 330mm	5,5kg	<b>394,-</b>

<b>BRULA – DRZWI PIECOWE</b>						
<b>NAZWA</b>	<b>FOTO</b>	<b>PARAMETRY TECHNICZNE</b>				<b>CENA</b>
		<b>WYMIARY OTWORU DO WBUDOWANIA DRZWI</b>	<b>WYMIARY SZYBY</b>	<b>WYMIARY ZEWNĘTRZNE RAMY</b>	<b>WAGA</b>	
<b>GT 03</b> z szyblem, czarne		Szer. 170mm Wys. 240mm	Szer.145mm Wys. 210mm	Szer. 265mm Wys. 330mm	5,5kg	<b>394,-</b>
<b>GT 04</b> z szyblem, czarne		Szer. 370mm Wys. 260mm	Szer.340mm Wys. 230mm	Szer. 460mm Wys. 350mm	8kg	<b>442,50</b>
<b>GT 05</b> z szyblem, czarne		Szer. 370mm Wys. 370mm	Szer.340mm Wys. 340mm	Szer. 460mm Wys. 460mm	9,5kg	<b>516,-</b>
<b>GT 06</b> z szyblem, czarne		Szer. 350mm Wys. 390mm	Szer.320mm Wys. 360mm	Szer. 440mm Wys. 480mm	10,5kg	<b>536,-</b>
<b>GT 01</b> bez szybra, czarne		Szer. 370mm Wys. 260mm	Szer.340mm Wys. 230mm	Szer. 460mm Wys. 350mm	8kg	<b>442,50</b>
<b>GT 02</b> z szyblem, czarne		Szer. 170mm Wys. 240mm	Szer.145mm Wys. 210mm	Szer. 265mm Wys. 330mm	5,5kg	<b>394,-</b>
<b>GT 03</b> bez szybra, czarne		Szer. 170mm Wys. 240mm	Szer.145mm Wys. 210mm	Szer. 265mm Wys. 330mm	5,5kg	<b>394,-</b>
<b>GT 04</b> bez szybra, czarne		Szer. 370mm Wys. 260mm	Szer.340mm Wys. 230mm	Szer. 460mm Wys. 350mm	8kg	<b>442,50</b>
<b>GT 05</b> bez szybra, czarne		Szer. 370mm Wys. 370mm	Szer.340mm Wys. 340mm	Szer. 460mm Wys. 460mm	9,5kg	<b>516,-</b>
<b>GT 06</b> bez szybra, czarne		Szer. 350mm Wys. 390mm	Szer.320mm Wys. 360mm	Szer. 440mm Wys. 480mm	10,5kg	<b>536,-</b>



<b>BRULA – DRZWI PIECOWE</b>						
<b>NAZWA</b>	<b>FOTO</b>	<b>PARAMETRY TECHNICZNE</b>				<b>CENA</b>
		<b>WYMIARY OTWORU DO WBUDOWANIA DRZWI</b>	<b>WYMIARY SZYBY</b>	<b>WYMIARY ZEWNĘTRZNE RAMY</b>	<b>WAGA</b>	
<b>GT 10</b> bez szybra, czarne		Szer. 400mm Wys. 500mm	Szer.365mm Wys.465mm	Szer. 500mm Wys. 600mm	13,7kg	<b>867,-</b>
<b>GT 11</b> bez szybra, czarne		Szer. 345mm Wys. 445mm	Szer.30,5mm Wys.40,5mm	Szer. 43mm Wys. 530mm	11,3kg	<b>772,-</b>
<b>GT 01</b> bez szybra, ze stali szlachetnej		Szer. 370mm Wys. 260mm	Szer.340mm Wys. 230mm	Szer. 460mm Wys. 350mm	8kg	<b>792,50</b>
<b>GT 02</b> z szybrem, ze stali szlachetnej		Szer. 170mm Wys. 240mm	Szer.145mm Wys. 210mm	Szer. 265mm Wys. 330mm	5,5kg	<b>722,50</b>
<b>GT 03</b> bez szybra, ze stali szlachetnej		Szer. 170mm Wys. 240mm	Szer.145mm Wys. 210mm	Szer. 265mm Wys. 330mm	5,5kg	<b>722,50</b>
<b>GT 04</b> bez szybra, ze stali szlachetnej		Szer. 370mm Wys. 260mm	Szer.340mm Wys. 230mm	Szer. 460mm Wys. 350mm	8kg	<b>792,50</b>
<b>GT 05</b> bez szybra, ze stali szlachetnej		Szer. 370mm Wys. 370mm	Szer.340mm Wys. 340mm	Szer. 460mm Wys. 460mm	9,5kg	<b>843,-</b>
<b>GT 06</b> bez szybra, ze stali szlachetnej		Szer. 350mm Wys. 390mm	Szer.320mm Wys. 360mm	Szer. 440mm Wys. 480mm	10,5kg	<b>867,50</b>
<b>GT 10</b> bez szybra, ze stali szlachetnej		Szer. 400mm Wys. 500mm	Szer.365mm Wys.465mm	Szer. 500mm Wys. 600mm	13,7kg	<b>1395,-</b>
<b>MATERIAŁY DODTKOWE</b>	Uchwyt drewniany					<b>14,50</b>



<b>BRULA – DRZWI PIECOWE Z SZYBĄ Z REFLEKSEM</b>						
<b>NAZWA</b>	<b>FOTO</b>	<b>PARAMETRY TECHNICZNE</b>				<b>CENA</b>
		<b>WYMIARY OTWORU DO WBUDOWANIA DRZWI</b>	<b>WYMIARY SZYBY</b>	<b>WYMIARY ZEWNĘTRZNE RAMY</b>	<b>WAGA</b>	
<b>OPIS</b>	-drzwi stalowe, lakierowane, czarne -drzwi zawierają szybę -mocna rama drzwi z sznurem(bez azbestu) -50% ciepła odbijane jest przez szybę					
<b>GT 01</b> z szybrem, czarne		Szer. 370mm Wys. 260mm	Szer.340mm Wys. 230mm	Szer. 460mm Wys. 350mm	8kg	<b>492,-</b>
<b>GT 02</b> z szybrem, czarne		Szer. 170mm Wys. 240mm	Szer.145mm Wys. 210mm	Szer. 265mm Wys. 330mm	5,5kg	<b>442,-</b>
<b>GT 03</b> z szybrem, czarne		Szer. 170mm Wys. 240mm	Szer.145mm Wys. 210mm	Szer. 265mm Wys. 330mm	5,5kg	<b>442,-</b>
<b>GT 04</b> z szybrem, czarne		Szer. 370mm Wys. 260mm	Szer.340mm Wys. 230mm	Szer. 460mm Wys. 350mm	8kg	<b>492,-</b>
<b>GT 05</b> z szybrem, czarne		Szer. 370mm Wys. 370mm	Szer.340mm Wys. 340mm	Szer. 460mm Wys. 460mm	9,5kg	<b>565,-</b>
<b>GT 06</b> z szybrem, czarne		Szer. 350mm Wys. 390mm	Szer.320mm Wys. 360mm	Szer. 440mm Wys. 480mm	10,5kg	<b>585,-</b>
<b>GT 01</b> bez szybra, czarne		Szer. 370mm Wys. 260mm	Szer.340mm Wys. 230mm	Szer. 460mm Wys. 350mm	8kg	<b>492,-</b>
<b>GT 02</b> z szybrem, czarne		Szer. 170mm Wys. 240mm	Szer.145mm Wys. 210mm	Szer. 265mm Wys. 330mm	5,5kg	<b>442,-</b>
<b>GT 03</b> bez szybra, czarne		Szer. 170mm Wys. 240mm	Szer.145mm Wys. 210mm	Szer. 265mm Wys. 330mm	5,5kg	<b>442,-</b>
<b>GT 04</b> bez szybra, czarne		Szer. 370mm Wys. 260mm	Szer.340mm Wys. 230mm	Szer. 460mm Wys. 350mm	8kg	<b>492,-</b>



<b>BRULA – DRZWI PIECOWE Z SZYBĄ Z REFLEKSEM</b>						
<b>NAZWA</b>	<b>FOTO</b>	<b>PARAMETRY TECHNICZNE</b>				<b>CENA</b>
		<b>WYMIARY OTWORU DO WBUDOWANIA DRZWI</b>	<b>WYMIARY SZYBY</b>	<b>WYMIARY ZEWNĘTRZNE RAMY</b>	<b>WAGA</b>	
<b>GT 05</b> bez szybra, czarne		Szer. 370mm Wys. 370mm	Szer.340mm Wys. 340mm	Szer. 460mm Wys. 460mm	9,5kg	<b>565,-</b>
<b>GT 06</b> bez szybra, czarne		Szer. 350mm Wys. 390mm	Szer.320mm Wys. 360mm	Szer. 440mm Wys. 480mm	10,5kg	<b>585,-</b>
<b>GT 10</b> bez szybra, czarne		Szer. 400mm Wys. 500mm	Szer.365mm Wys.465mm	Szer. 500mm Wys. 600mm	13,7kg	<b>935,-</b>
<b>GT 11</b> bez szybra, czarne		Szer. 345mm Wys. 445mm	Szer.30,5mm Wys.40,5mm	Szer. 43mm Wys. 530mm	11,3kg	<b>830,-</b>
<b>GT 01</b> bez szybra, ze stali szlachetnej		Szer. 370mm Wys. 260mm	Szer.340mm Wys. 230mm	Szer. 460mm Wys. 350mm	8kg	<b>840,-</b>
<b>GT 02</b> z szybem, ze stali szlachetnej		Szer. 170mm Wys. 240mm	Szer.145mm Wys. 210mm	Szer. 265mm Wys. 330mm	5,5kg	<b>770,-</b>
<b>GT 03</b> bez szybra, ze stali szlachetnej		Szer. 170mm Wys. 240mm	Szer.145mm Wys. 210mm	Szer. 265mm Wys. 330mm	5,5kg	<b>770,-</b>
<b>GT 04</b> bez szybra, ze stali szlachetnej		Szer. 370mm Wys. 260mm	Szer.340mm Wys. 230mm	Szer. 460mm Wys. 350mm	8kg	<b>840,-</b>
<b>GT 05</b> bez szybra, ze stali szlachetnej		Szer. 370mm Wys. 370mm	Szer.340mm Wys. 340mm	Szer. 460mm Wys. 460mm	9,5kg	<b>895,-</b>
<b>GT 06</b> bez szybra, ze stali szlachetnej		Szer. 350mm Wys. 390mm	Szer.320mm Wys. 360mm	Szer. 440mm Wys. 480mm	10,5kg	<b>915,-</b>

<b>BRULA – DRZWI PIECOWE Z SZYBĄ Z REFLEKSEM</b>						
NAZWA	FOTO	PARAMETRY TECHNICZNE				CENA
		WYMIARY OTWORU DO WBUDOWANIA DRZWI	WYMIARY SZYBY	WYMIARY ZEWNĘTRZNE RAMY	WAGA	
<b>GT 10</b> bez szybra, ze stali szlachetnej		Szer. 400mm Wys. 500mm	Szer.365mm Wys.465mm	Szer. 500mm Wys. 600mm	13,7kg	<b>1460,-</b>
<b>MATERIAŁY DODTKOWE</b>	Uchwyt drewniany					<b>14,50</b>
<b>BRULA – DRZWI PIECOWE PÓŁOKRĄGŁE GTR</b>						
<b>GTR-04/330</b> półokrągłe, czarne		Szer. 260mm Wys. 370mm	Szer.230mm Wys.3.40mm	Szer. 370mm Wys. 460mm	12,3kg	<b>790,-</b>
<b>GTR-04/440</b> półokrągłe, czarne						
<b>GTR-04/550</b> półokrągłe, czarne						
<b>GTR-05/330</b> półokrągłe, czarne		Szer. 370mm Wys. 370mm	Szer.340mm Wys.340mm	Szer. 490mm Wys. 460mm	13,3kg	<b>859,-</b>
<b>GTR-05/440</b> półokrągłe, czarne						
<b>GTR-05/550</b> półokrągłe, czarne						
<b>GTR-04/330</b> półokrągłe, ze stali szlachetnej		Szer. 260mm Wys. 370mm	Szer.230mm Wys.3.40mm	Szer. 370mm Wys. 460mm	12,3kg	<b>999,-</b>
<b>GTR-04/440</b> półokrągłe ze stali szlachetnej						
<b>GTR-04/550</b> półokrągłe ze stali szlachetnej						
<b>GTR-05/330</b> półokrągłe, ze stali szlachetnej		Szer. 370mm Wys. 370mm	Szer.340mm Wys.340mm	Szer. 490mm Wys. 460mm	13,3kg	<b>1059,-</b>
<b>GTR-05/440</b> półokrągłe ze stali szlachetnej						
<b>GTR-05/550</b> półokrągłe ze stali szlachetnej						











<b>BRUNNER – DRZWI PIECOWE</b>					
<b>NAZWA</b>	<b>FOTO</b>	<b>PARAMETRY TECHNICZNE</b>			<b>CENA</b>
		<b>WYMIARY OTWORU DO WBUDOWANIA DRZWI</b>	<b>WYMIARY SZYBY</b>	<b>WYMIARY ZEWNĘTRZNE RAMY</b>	
<b>OPIS</b>	- do pieców o pojemności 7kg opału - z dopływem powietrza Ø125mm				
<b>HKD 6.1/8</b> z podwójną szybą, antracytowe		Szer.268mm Wys. 382mm	Szer.200mm Wys.310mm	Szer. 392mm Wys.562mm	<b>955,50</b>
<b>HKD 6.1/8/EOS 5</b> z podwójną szybą, przygotowaniem pod sterowanie EOS 5, antracytowe		<b>1723,50</b>			
<b>MATERIAŁY DODATKOWE</b>	Blendy czarne do 6.1/8				<b>70,50</b>
<b>OPIS</b>	- do pieców o pojemności 12kg opału - z dopływem powietrza Ø125mm				
<b>HKD 5.1/12</b> z podwójną szybą, antracytowe		Szer.330mm Wys. 440mm	Szer.225mm Wys.365mm	Szer.463mm Wys.574mm	<b>1035,50</b>
<b>HKD 5.1/12/EOS 5</b> z podwójną szybą, przygotowaniem pod sterowanie EOS 5, antracytowe		<b>1803,50</b>			
<b>MATERIAŁY DODATKOWE</b>	Blendy czarne do HKD 4.1/5.1				<b>89,50</b>
<b>OPIS</b>	- do pieców o pojemności 20kg opału - z dopływem powietrza Ø160mm				
<b>HKD 5.1/20</b> z podwójną szybą, antracytowe		Szer.330mm Wys. 440mm	Szer.225mm Wys.365mm	Szer.470mm Wys.580mm	<b>1137,50</b>
<b>HKD 5.1/20/EOS 5</b> z podwójną szybą, przygotowaniem pod sterowanie EOS 5, antracytowe		<b>1905,50</b>			
<b>MATERIAŁY DODATKOWE</b>	Blendy czarne do HKD 4.1/5.1				<b>89,50</b>

<b>BRUNNER – DRZWI PIECOWE</b>					
<b>NAZWA</b>	<b>FOTO</b>	<b>PARAMETRY TECHNICZNE</b>			<b>CENA</b>
		<b>WYMIARY OTWORU DO WBUDOWANIA DRZWI</b>	<b>WYMIARY SZYBY</b>	<b>WYMIARY ZEWNĘTRZNE RAMY</b>	
<b>OPIS</b>	- do pieców o pojemności 20kg opału - z dopływem powietrza Ø160mm				
<b>GOT 44/55</b> Płaskie		Szer.541mm Wys. 475mm	Szer.504mm Wys.394mm	Szer. 636mm Wys.595mm	<b>1269,50</b>
<b>GOT 44/55 EOS 5</b> z szybą płaską, pod sterowanie EOS 5					<b>2037,50</b>
<b>GOT 44/55</b> Półokrągłe		Szer.541mm Wys. 618mm	Szer.507mm Wys.390mm	Szer. 644mm Wys.684mm	<b>1640,-</b>
<b>GOT 44/55 EOS 5</b> z szybą półokrągłą, pod sterowanie EOS 5					<b>2408,-</b>
<b>MATERIAŁY DODATKOWE</b>	Blendy czarne do GOT 44/55 szyba płaska				<b>135,-</b>
	Blendy czarne do GOT 44/55 szyba półokrągła				<b>142,50</b>
<b>OPIS</b>	- do pieców o pojemności 15kg opału				
<b>KK-GOT STAHL 52/37</b> z podwójną szybą, czarne lub stal szlachetna		-	Szer.370mm Wys.524mm	-	<b>1234,-</b>
<b>KK-GOT STAHL 52/37/ EOS 5</b> z podwójną szybą, pod sterowanie EOS 5, czarne lub stal szlachetna					<b>2002,-</b>
<b>MATERIAŁY DODATKOWE</b>	Blendy czarne do KK-GOT 52/37				<b>150,50</b>
	Blendy z stali szlachetnej do KK-GOT 52/37				<b>252,50</b>
	Konsola podłogowa				<b>129,-</b>
<b>OPIS</b>	- do pieców o pojemności 20kg opału				
<b>KK-GOT STAHL 51/55</b> z podwójną szybą, czarne lub stal szlachetna		Szer.576 mm Wys.525 mm	Szer.536mm Wys.488mm	Szer.616mm Wys.546mm	<b>1534,-</b>

<b>BRUNNER – DRZWI PIECOWE</b>					
<b>NAZWA</b>	<b>FOTO</b>	<b>PARAMETRY TECHNICZNE</b>			<b>CENA</b>
		<b>WYMIARY OTWORU DO WBUDOWANIA DRZWI</b>	<b>WYMIARY SZYBY</b>	<b>WYMIARY ZEWNĘTRZNE RAMY</b>	
<b>KK-GOT STAHL 51/55/ EOS 5</b> z podwójną szybą, pod sterowanie EOS 5, czarne lub stal szlachetna		Szer.576 mm Wys.525 mm	Szer.536mm Wys.488mm	Szer.616mm Wys.546mm	<b>2302,-</b>
<b>MATERIAŁY DODATKOWE</b>	Blendy czarne do KK-GOT 51/55				<b>106,-</b>
	Blendy z stali szlachetnej do KK-GOT 51/55				<b>201,50</b>
	Konsola podłogowa				<b>129,-</b>
<b>OPIS</b>	- do pieców o pojemności 20kg opału				
<b>KK-GOT STAHL 51/67</b> z podwójną szybą, czarne lub stal szlachetna		Szer.696mm Wys.525mm	Szer.586mm Wys.488mm	Szer.736mm Wys.546mm	<b>1645,50</b>
<b>KK-GOT STAHL 51/67/ EOS 5</b> z podwójną szybą, pod sterowanie EOS 5, czarne lub stal szlachetna					<b>2413,50</b>
<b>MATERIAŁY DODATKOWE</b>	Blendy czarne do KK-GOT 51/67				<b>111,-</b>
	Blendy z stali szlachetnej do KK-GOT 51/67				<b>210,50</b>
	Konsola podłogowa				<b>129,-</b>
<b>KK-GOT STAHL 57/67</b> z podwójną szybą, czarne lub stal szlachetna		Szer.696mm Wys.585mm	Szer.586mm Wys.488mm	Szer. 736mm Wys.606mm	<b>1688,-</b>
<b>KK-GOT STAHL 57/67/ EOS 5</b> z podwójną szybą, pod sterowanie EOS 5, czarne lub stal szlachetna					<b>2456,-</b>
<b>MATERIAŁY DODATKOWE</b>	Blendy czarne do KK-GOT 57/67				<b>117,-</b>
	Blendy z stali szlachetnej do KK-GOT 57/67				<b>210,50</b>
	Konsola podłogowa				<b>129,-</b>

<b>BRUNNER – DRZWI PIECOWE</b>					
<b>NAZWA</b>	<b>FOTO</b>	<b>PARAMETRY TECHNICZNE</b>			<b>CENA</b>
		<b>WYMIARY OTWORU DO WBUDOWANIA DRZWI</b>	<b>WYMIARY SZYBY</b>	<b>WYMIARY ZEWNĘTRZNE RAMY</b>	
<b>OPIS</b>	- do pieców o pojemności 20kg opału				
<b>KK-GOT STAHL 38/86</b> z podwójną szybą, czarne lub stal szlachetna		Szer.891mm Wys. 391mm	Szer.851mm Wys.353mm	Szer. 933 mm Wys. 412mm	<b>1687,50</b>
<b>KK-GOT STAHL 38/86/ EOS 5</b> z podwójną szybą, pod sterowanie EOS 5, czarne lub stal szlachetna					<b>2455,50</b>
<b>MATERIAŁY DODATKOWE</b>	Blendy czarne do KK-GOT 38/86				<b>147,-</b>
	Blendy z stali szlachetnej do KK-GOT 38/86				<b>217,-</b>
	Konsola podłogowa				<b>129,-</b>
<b>KK-GOT STAHL 51/52/52</b> z podwójną szybą, czarne lub stal szlachetna		Szer. 532mm Wys.532mm	Szer.1064mm Wys.523mm	Szer. 564mm Wys.564mm	<b>2561,50</b>
<b>KK-GOT STAHL 51/52/52/ EOS 5</b> z podwójną szybą, pod sterowanie EOS 5, czarne lub stal szlachetna					<b>3329,50</b>
<b>MATERIAŁY DODATKOWE</b>	Blendy czarne do KK-GOT 57/67				<b>192,50</b>
	Blendy z stali szlachetnej do KK-GOT 57/67				<b>324,50</b>
	Konsola podłogowa				<b>129,-</b>
<b>LEDA – DRZWI PIECOWE</b>					
<b>LGT-Set 1001</b> płaskie		-	Szer.220mm Wys.270mm	Szer.350mm Wys.400mm	<b>638,-</b>

<b>LEDA – DRZWI PIECOWE</b>					
<b>NAZWA</b>	<b>FOTO</b>	<b>PARAMETRY TECHNICZNE</b>			<b>CENA</b>
		<b>WYMIARY OTWORU DO WBUDOWANIA DRZWI</b>	<b>WYMIARY SZYBY</b>	<b>WYMIARY ZEWNĘTRZNE RAMY</b>	
<b>MATERIAŁY DODATKOWE</b> do LGT-Set 1001	Konsola podłogowa				<b>82,40</b>
	Ręczna przepustnica Ø125mm 				<b>132,60</b>
	Sterowanie LEDATRONIC LT3				<b>1469,-</b>
<b>LGT-Set 2001</b> płaskie		-	Szer.300mm Wys.340mm	Szer.430mm Wys.470mm	<b>682,-</b>
<b>LGT-Set 2001</b> półokrągłe		-	Szer.310mm Wys.345mm	Szer.420mm Wys.470mm	<b>943,-</b>
<b>MATERIAŁY DODATKOWE</b> do LGT-Set 2001	Konsola podłogowa				<b>84,10</b>
	Ręczna przepustnica Ø160mm 				<b>137,20</b>
	Sterowanie LEDATRONIC LT3				<b>1469,-</b>
	Drzwi pełne płaskie				<b>192,-</b>
<b>LGT-Set 3001</b> płaskie		-	Szer.390mm Wys.460mm	Szer.520mm Wys.575mm	<b>1016,-</b>
<b>LGT-Set 3001</b> półokrągłe		-	Szer.415mm Wys.460mm	Szer.520mm Wys.575mm	<b>1209,-</b>
<b>MATERIAŁY DODATKOWE</b> do LGT-Set 3001	Konsola podłogowa				<b>124,10</b>
	Ręczna przepustnica Ø160mm 				<b>137,20</b>
	Sterowanie LEDATRONIC LT3				<b>1469,-</b>
<b>OPIS drzwi PORTA</b>	-podwójna szyba -dopływ powietrza Ø160mm				
<b>PORTA</b> żeliwne		Szer.450mm Wys.451mm	Szer.350mm Wys.350mm	Szer.478mm Wys.478mm	<b>989,-</b>

<b>LEDA – DRZWI PIECOWE</b>					
<b>NAZWA</b>	<b>FOTO</b>	<b>PARAMETRY TECHNICZNE</b>			<b>CENA</b>
		<b>WYMIARY OTWORU DO WBUDOWANIA DRZWI</b>	<b>WYMIARY SZYBY</b>	<b>WYMIARY ZEWNĘTRZNE RAMY</b>	
<b>PORTA</b> Bez ramowe		Szer.450mm Wys.451mm	Szer.350mm Wys.350mm	Szer.478mm Wys.478mm	<b>1181,-</b>
<b>MATERIAŁY DODATKOWE</b>	Konsola podłogowa 				<b>68,40</b>
<b>FERRA</b>					
<b>FERRA 47x47</b>		Szer.370mm Wys.345mm	Szer.332mm Wys.332mm	Szer.480mm Wys.480mm	<b>1199,-</b>
<b>FERRA 53x35</b>		Szer.430mm Wys.225mm	Szer.212mm Wys.392mm	Szer.360mm Wys.540mm	<b>1149,-</b>
<b>FERRA 53x47</b>		Szer.430mm Wys.345mm	Szer.332mm Wys.392mm	Szer.480mm Wys.540mm	<b>1269,-</b>
<b>FERRA 47x67</b>		Szer.370mm Wys.545mm	Szer.532mm Wys.332mm	Szer.680mm Wys.480mm	<b>1349,-</b>
<b>MATERIAŁY DODATKOWE</b>	Konsola podłogowa 				<b>68,40</b>
<b>OLSBERG – DRZWI PIECOWE</b>					
<b>OPIS</b>	Dopływ powietrza Ø125mm				
<b>GOT PROFI-PLUS</b> czarne		-	-	Szer.470mm Wys.576mm	<b>870,-</b>
<b>GOT PROFI-K</b> antracyt		-	-	Szer.480mm Wys.590mm	<b>970,-</b>
<b>GOT PROFI-R</b> antracyt		-	-	Szer.480mm Wys.590mm	<b>1000,-</b>

NAZWA	FOTO	PARAMETRY TECHNICZNE			CENA
		WYMIARY OTWORU DO WBUDOWANIA DRZWI	WYMIARY SZYBY	WYMIARY ZEWNĘTRZNE RAMY	
<b>SPARTHERM – DRZWI PIECOWE</b>					
<b>OPIS</b>	Dopływ powietrza Ø150mm				
<b>450/510</b> płaskie		-	-	Szer.450mm Wys.510mm	<b>726,-</b>
<b>550/510</b> pryzmatyczne		-	-	Szer.590mm Wys.510mm	<b>1052,-</b>
<b>550/510</b> półokrągłe		-	-	Szer.615mm Wys.510mm	<b>1193,-</b>
<b>435/435</b> płaskie		-	Szer.345mm Wys.265mm	Szer.495mm Wys.495mm	<b>575,-</b>

## II. PALENISKA SZAMOTOWE

<b>BRULA – PALENISKA</b>		
NAZWA	PARAMETRY TECHNICZNE	CENA
<b>OPIS</b>	-w zestawie kit -grubość ścianek 65mm	
<b>HEIZE A</b>	Wysokość 750mm Szerokość 500mm Głębokość 375mm	<b>526,80</b>
<b>PIERŚCIEŃ A</b>	Wysokość 125mm Szerokość 500mm Głębokość 375mm	<b>87,70</b>
<b>HEIZE B</b>	Wysokość 750mm Szerokość 500mm Głębokość 500mm	<b>623,70</b>
<b>PIERŚCIEŃ B</b>	Wysokość 125mm Szerokość 500mm Głębokość 500mm	<b>91,80</b>
<b>HEIZE C</b>	Wysokość 750mm Szerokość 500mm Głębokość 625mm	<b>698,20</b>
<b>PIERŚCIEŃ C</b>	Wysokość 125mm Szerokość 500mm Głębokość 625mm	<b>98,80</b>
<b>HEIZE D</b>	Wysokość 750mm Szerokość 500mm Głębokość 750mm	<b>782,30</b>
<b>PIERŚCIEŃ D</b>	Wysokość 125mm Szerokość 500mm, Głębokość 750mm	<b>108,20</b>

<b>BRULA – PALENISKA</b>								
<b>NAZWA</b>	<b>PARAMETRY TECHNICZNE</b>							<b>CENA</b>
	<b>Wymiary paleniska</b>					<b>Wymiary drzwi</b>		
	<b>Moc przy dokładaniu drewna co 8 godz. (kW)</b>	<b>Ilość drewna (kg)</b>	<b>Wysokość (mm)</b>	<b>Szerokość (mm)</b>	<b>Głębokość (mm)</b>	<b>Wysokość (mm)</b>	<b>Szerokość (mm)</b>	
<b>„COMPLETTI PALETTI”</b>								
<b>OPIS</b>	W zestawie: -palenisko HEIZE z szamotem -drzwi GT czarne -zaprawa 10kg -zestaw podłączeniowy							
<b>Zestaw z HEIZE A i drzwi GT</b>								
<b>A-GT01</b>	2,80	4	625	375	250	245	355	<b>922,-</b>
<b>A-GT02</b>	2,80	4	625	375	250	225	160	<b>877,-</b>
<b>A-GT03</b>	2,80	4	625	375	250	160	225	<b>877,-</b>
<b>A-GT04</b>	2,85	4,7	625	375	250	355	245	<b>922,-</b>
<b>A-GT05</b>	2,90	4,7	625	375	250	355	355	<b>992,-</b>
<b>A-GT06</b>	2,80	4,7	625	375	250	380	340	<b>1012,-</b>
<b>Zestaw z HEIZE B i drzwi GT</b>								
<b>B-GT01</b>	3	6	625	375	375	245	355	<b>1015,-</b>
<b>B-GT02</b>	3	6	625	375	375	225	160	<b>969,-</b>
<b>B-GT03</b>	3	6	625	375	375	160	225	<b>969,-</b>
<b>B-GT04</b>	3,10	6,8	625	375	375	355	245	<b>1015,-</b>
<b>B-GT05</b>	3,25	6,9	625	375	375	355	355	<b>1085,-</b>
<b>B-GT06</b>	3,15	7,2	625	375	375	380	340	<b>1105,-</b>
<b>Zestaw z HEIZE C i drzwi GT</b>								
<b>C-GT01</b>	3,30	8,2	625	375	500	245	355	<b>1086,-</b>
<b>C-GT02</b>	3,20	8,2	625	375	500	225	160	<b>1040,-</b>
<b>C-GT03</b>	3,20	8,2	625	375	500	160	225	<b>1040,-</b>
<b>C-GT04</b>	3,30	8,2	625	375	500	355	245	<b>1086,-</b>
<b>C-GT05</b>	3,45	8,2	625	375	500	355	355	<b>1157,-</b>
<b>C-GT06</b>	3,40	8,4	625	375	500	380	340	<b>1176,-</b>
<b>Zestaw z HEIZE D i drzwi GT</b>								
<b>D-GT01</b>	3,50	8,9	625	375	625	245	355	<b>1167,-</b>
<b>D-GT02</b>	3,40	8,9	625	375	625	225	160	<b>1121,-</b>
<b>D-GT03</b>	3,40	8,9	625	375	625	160	225	<b>1121,-</b>
<b>D-GT04</b>	3,50	9,5	625	375	625	355	245	<b>1167,-</b>
<b>D-GT05</b>	3,65	9,9	625	375	625	355	355	<b>1237,-</b>
<b>D-GT06</b>	3,65	9,9	625	375	625	380	340	<b>1256,-</b>



<b>BRULA – PALENISKO OKRĄGŁE</b>			
<b>NAZWA</b>	<b>FOTO</b>	<b>PARAMETRY TECHNICZNE</b>	<b>CENA</b>
<b>ZESTAW PALENISKA OKRĄGŁEGO</b>		Wymiary zewnętrzne: Wysokość 128mm Szerokość 540mm Moc nominalna 1,8-2,8kW Ilość drewna 3-6kg Śr.króćca dymowego 150mm	<b>2395,-</b>
<b>W ZESTAWIE:</b>		Palenisko okrągłe	
		Przykrywa z otworem	
		Dwa dodatkowe pierścienie	
		Drzwi GT-R 04/330 czarne	
		Zaprawa klejowa	
<b>BRULA – MAŁE PIECE AKUMULACYJNE CITY-GRUNDI</b>			
<b>OPIS</b>	-średnica króćca dymowego Ø130mm -dopływ powietrza Ø120mm -drzwi z podwójną szybą -z podestem stalowym -płyty szamotowe		
<b>ZESTAW CITY-GRUNDI mini</b> bez płyty czołowej		Moc 2,2kW Wysokość 1310mm Szerokość 590mm Głębokość 430mm Max.ilosc drewna 2,4kg Max.długość polan 330mm	<b>2606,-</b>
<b>ZESTAW CITY-GRUNDI maxi</b> bez płyty czołowej		Moc 2,4kW Wysokość 1610mm Szerokość 590mm Głębokość 430mm Max.ilosc drewna 2,4kg Max.długość polan 330mm	<b>2740,-</b>
<b>ZESTAW CITY-GRUNDI maxi</b> bez płyty czołowej (zamiast wyjścia z góry, jest wyjście z tyłu)		Moc 2,4kW Wysokość 1610mm Szerokość 590mm Głębokość 430mm Max.ilosc drewna 2,4kg Max.długość polan 330mm	<b>2740,-</b>
<b>MATERIAŁY DODTKOWE</b>	Płyta czołowa do CITY-GRUNDI mini(szara)s kłada się z: - 1xpłyta z tłoczeniami 59x32x2cm - 2xpłyta 12,9x43,8x2cm - 1xpłyta 59x55,5x2cm		<b>141,-</b>

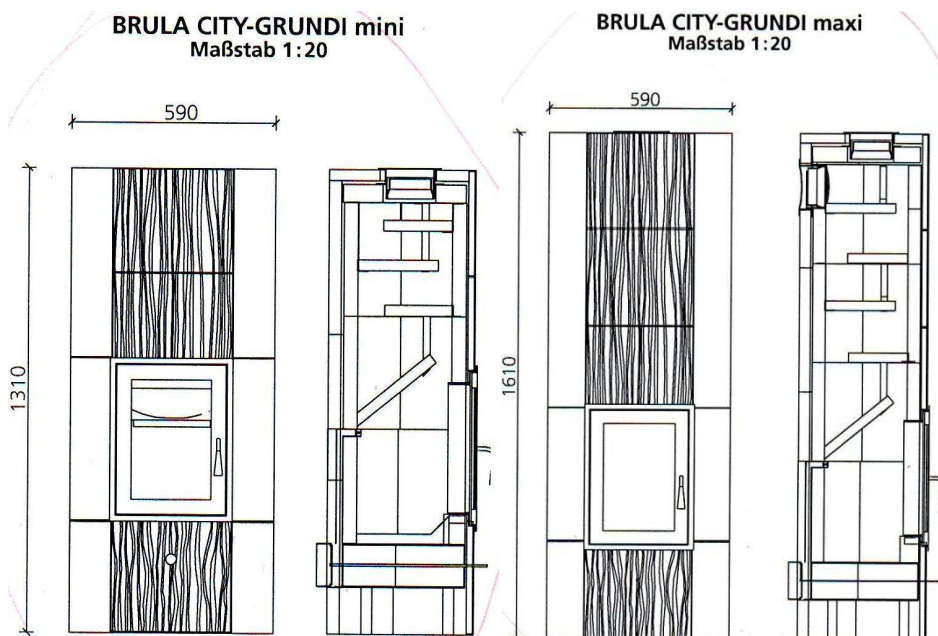
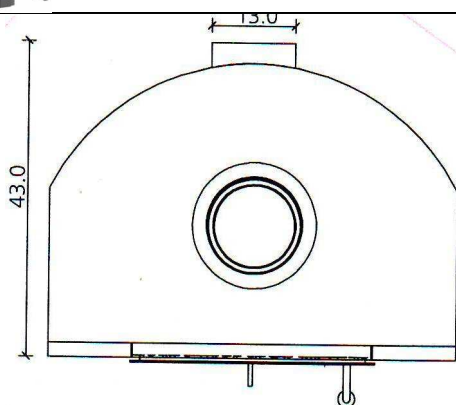

<b>BRULA – MAŁE PIECE AKUMULACYJNE CITY-GRUNDI</b>			
<b>NAZWA</b>	<b>FOTO</b>	<b>PARAMETRY TECHNICZNE</b>	<b>CENA</b>
<b>MATERIAŁY DODTKOWE</b>	Płyta czołowa do CITY-GRUNDI maxi(szara)s składa się z: - 1xpłyta z tłoczeniami 59x32x2cm - 2xpłyta 12,9x43,8x2cm - 1xpłyta 59x55,5x2cm		<b>160,-</b>
	Ławka boczna z blatem drewnianym szer.49cm, wys.38,4cm, gł.43cm 		<b>350,-</b>







<b>BRUNNER – PALENISKO GOF</b>			
<b>NAZWA</b>	<b>FOTO</b>	<b>PARAMETRY TECHNICZNE</b>	<b>CENA</b>
<b>GOF 37/37</b> do drzwi <b>HKD 6.1</b>		Moc grzewcza 26,5-31,3kW Ilość drewna 15-15+10kg Długość polan 33cm <b>Wymiary zewnętrzne:</b> Wysokość 1050mm Szerokość 605mm Głębokość 566mm <b>Wymiary paleniska:</b> Wysokość 580mm Szerokość 570mm Głębokość 370mm	<b>1603,50</b>
<b>GOF 37/37</b> do drzwi <b>HKD 5.1/12</b>		Moc grzewcza 26,5-31,3kW Ilość drewna 15-15+10kg Długość polan 33cm <b>Wymiary zewnętrzne:</b> Wysokość 1050mm Szerokość 605mm Głębokość 566mm <b>Wymiary paleniska:</b> Wysokość 530mm Szerokość 570mm Głębokość 370mm	<b>1603,60</b>
<b>GOF 37/57</b> do drzwi <b>HKD 5.1/20</b>		Moc grzewcza 32-37kW Ilość drewna 20-20+10kg Długość polan 50cm <b>Wymiary zewnętrzne:</b> Wysokość 1050mm Szerokość 605mm Głębokość 770mm <b>Wymiary paleniska:</b> Wysokość 530mm Szerokość 570mm Głębokość 370mm	<b>1897,50</b>
<b>GOF 57/37</b> do drzwi <b>HKD 5.1/20</b>		Moc grzewcza 35-40kW Ilość drewna 25-25+10kg Długość polan 33cm <b>Wymiary zewnętrzne:</b> Wysokość 1050mm Szerokość 793mm Głębokość 582mm <b>Wymiary paleniska:</b> Wysokość 530mm Szerokość 370mm Głębokość 570mm	<b>1827,50</b>
<b>GOF 57/57</b> do drzwi <b>HKD 5.1/20</b>		Moc grzewcza 38,4-42,5kW Ilość drewna 25-25+15kg Długość polan 50cm <b>Wymiary zewnętrzne:</b> Wysokość 1050mm Szerokość 793mm Głębokość 770mm <b>Wymiary paleniska:</b> Wysokość 530mm Szerokość 570mm Głębokość 570mm	<b>2413,-</b>

<b>BRUNNER – PALENISKO GOF</b>			
<b>NAZWA</b>	<b>FOTO</b>	<b>PARAMETRY TECHNICZNE</b>	<b>CENA</b>
<b>GOF 57/37</b> do drzwi <b>GOT 44/55</b> płaski		Moc grzewcza 35-40kW Ilość drewna 25-25+10kg Długość polan 33cm <b>Wymiary zewnętrzne:</b> Wysokość 1050mm Szerokość 793mm Głębokość 582mm <b>Wymiary paleniska:</b> Wysokość 530mm Szerokość 370mm Głębokość 570mm	<b>1866,50</b>
<b>GOF 57/57</b> do drzwi <b>GOT 44/55</b> płaski		Moc grzewcza 38,4-42,5kW Ilość drewna 25-25+15kg Długość polan 50cm <b>Wymiary zewnętrzne:</b> Wysokość 1050mm Szerokość 793mm Głębokość 770mm <b>Wymiary paleniska:</b> Wysokość 530mm Szerokość 570mm Głębokość 570mm	<b>2421,-</b>
<b>GOF 57/37</b> do drzwi <b>GOT 44/55</b> półokrągły		Moc grzewcza 35-40kW Ilość drewna 25-25+10kg Długość polan 33cm <b>Wymiary zewnętrzne:</b> Wysokość 1050mm Szerokość 793mm Głębokość 582mm <b>Wymiary paleniska:</b> Wysokość 530mm Szerokość 370mm Głębokość 570mm	<b>1930,-</b>
<b>GOF 57/57</b> do drzwi <b>GOT 44/55</b> półokrągły		Moc grzewcza 38,4-42,5kW Ilość drewna 25-25+15kg Długość polan 50cm <b>Wymiary zewnętrzne:</b> Wysokość 1050mm Szerokość 793mm Głębokość 770mm <b>Wymiary paleniska:</b> Wysokość 530mm Szerokość 570mm Głębokość 570mm	<b>2497,50</b>



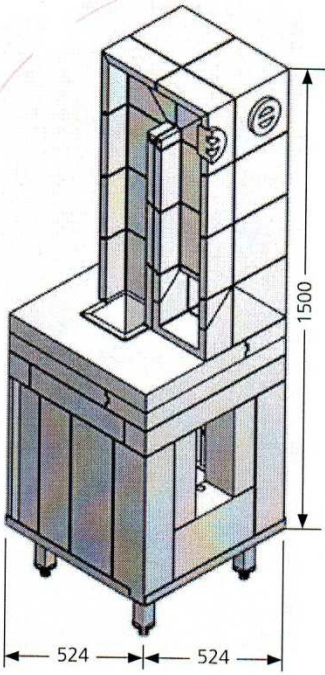
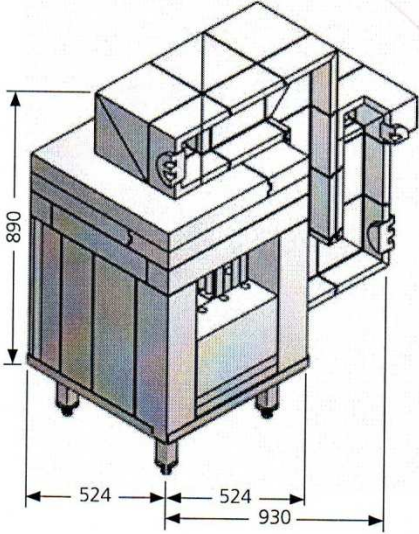

<b>RATH – MAŁE PIECE SZAMOTOWE</b>			
<b>NAZWA</b>	<b>FOTO</b>	<b>PARAMETRY TECHNICZNE</b>	<b>CENA</b>
<b>OPIS</b>	Zestaw zawiera: -palenisko(Piec) -metalowy cokół -system kształtek szamotowych(16szt) do odprowadzenia dymu		
<b>PIEC SZAMOTOWY STOJĄCY</b>		Moc nominalna 2,1kW Ilość drewna co 12 godz.6,5kg <b>Wymiary zewnętrzne:</b> Wysokość 1500mm Szerokość 524mm Głębokość 524mm <b>Wymiary paleniska:</b> Wysokość 380mm Szerokość 280mm Głębokość 280mm	<b>1322,12</b>
<b>PIEC SZAMOTOWY LEŻĄCY</b>		Moc nominalna 2,1kW Ilość drewna co 12 godz.6,5kg <b>Wymiary zewnętrzne:</b> Wysokość 890mm Szerokość 930mm Głębokość 524mm <b>Wymiary paleniska:</b> Wysokość 380mm Szerokość 280mm Głębokość 280mm	<b>1331,33</b>

 <p>Kleinkachelofen, stehend</p>	 <p>Kleinkachelofen, liegend</p>
---	--



<b>RATH – MAŁE PIECE SZAMOTOWE</b>			
<b>NAZWA</b>	<b>FOTO</b>	<b>PARAMETRY TECHNICZNE</b>	<b>CENA</b>
<b>PILO 1</b>		Moc nominalna 2,1kW Ilość drewna co 12 godz. 6,5kg <b>Wymiary zewnętrzne:</b> Wysokość 2015mm Szerokość Ø450mm <b>Wymiary paleniska:</b> Wysokość 600mm Szerokość Ø310mm	<b>1866,56</b>
<b>PILO 2 Z BIOPALENISKIEM</b>		Moc nominalna 2,1kW Ilość drewna co 12 godz. 6,5kg <b>Wymiary zewnętrzne:</b> Wysokość 2015mm Szerokość Ø450/550mm <b>Wymiary paleniska:</b> Wysokość 600mm Szerokość Ø390mm	<b>2281,62</b>
<b>PILO 3</b>		Moc nominalna 2,1kW Ilość drewna co 12 godz. 6,5kg <b>Wymiary zewnętrzne:</b> Wysokość 2015mm Szerokość Ø550mm <b>Wymiary paleniska:</b> Wysokość 600mm Szerokość Ø390mm	<b>2147,96</b>
<b>PILO 4</b>		Moc nominalna 2,1kW Ilość drewna co 12 godz. 6,5kg <b>Wymiary zewnętrzne:</b> Wysokość 2015mm Szerokość Ø550mm <b>Wymiary paleniska:</b> Wysokość 600mm Szerokość Ø310mm	<b>2584,98</b>
<b>PILO 5 do MODUŁU-GAST</b>		Moc nominalna 2,1kW Ilość drewna co 12 godz. 6,5kg <b>Wymiary zewnętrzne:</b> Wysokość 1510mm Szerokość Ø450mm <b>Wymiary paleniska:</b> Wysokość 600mm Szerokość Ø310mm	<b>1781,53</b>
<b>ELEMENTY MODUŁU GAST DO PIECA PILO 5</b>			
<b>Gast-Modul</b>		<b>Wymiary zewnętrzne:</b> Wysokość 600mm Szerokość Ø600mm	<b>1845,-</b>
		<b>Wymiary zewnętrzne:</b> Wysokość 600mm Szerokość Ø600mm	
		<b>Wymiary zewnętrzne:</b> Wysokość 600mm Szerokość Ø600mm	
	Króciec dymowy z rozetą 	<b>98,-</b>	
	Blacha podłogowa Ø584mm	<b>38,-</b>	



**RATH – MAŁE PIECE SZAMOTOWE RYS.TECH. PILO1-5**

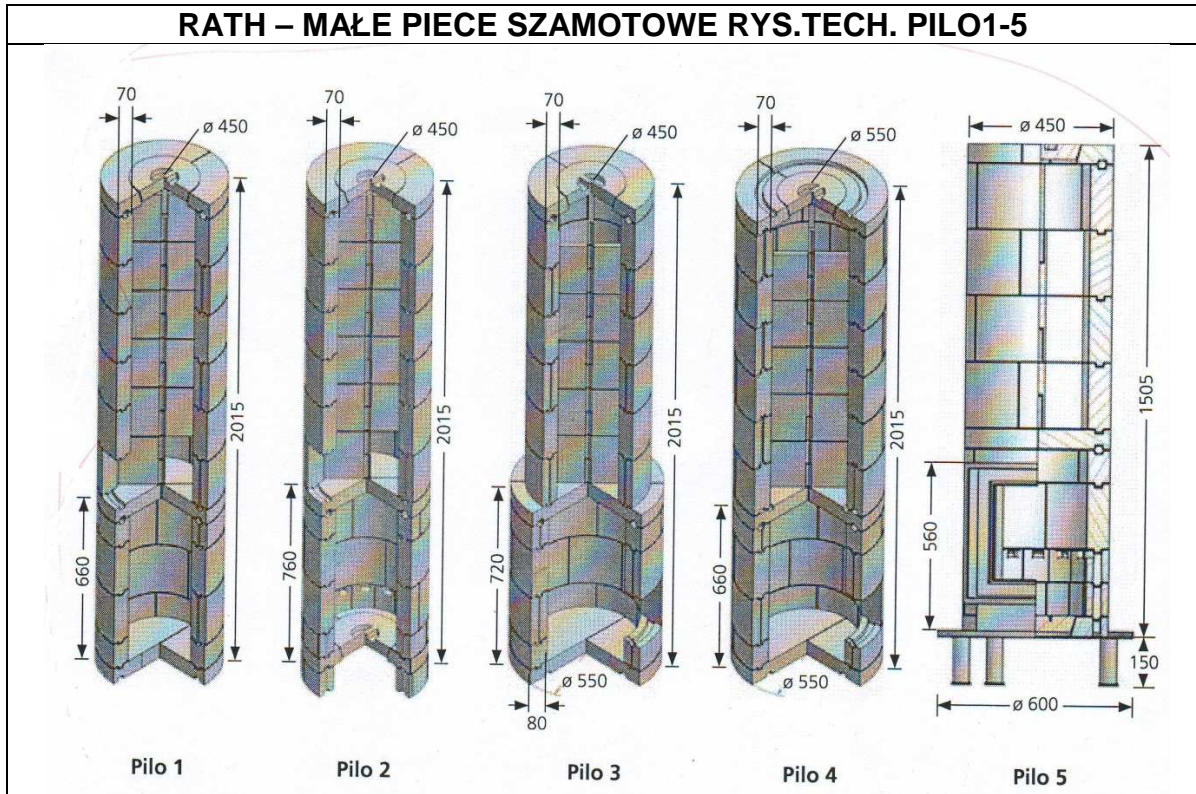



<b>RATH – BIOPALENISKA</b>			
<b>NAZWA</b>	<b>FOTO</b>	<b>PARAMETRY TECHNICZNE</b>	<b>CENA</b>
<b>OPIS</b>	-charakteryzuje się niską emisją szkodliwych gazów -zestaw zawiera: palenisko, drzwi, metalowy cokół		
<b>BIOPALENISKO</b> drzwi czarne		Moc nominalna 3,2kW Ilość drewna 12kg <b>Wymiary zewnętrzne:</b> Wysokość 885mm Szerokość 600mm Głębokość 680mm <b>Wymiary paleniska:</b> Wysokość 600mm Szerokość 360mm Głębokość 360mm	<b>2357,94</b>
<b>BIOPALENISKO</b> drzwi ze stali szlachetnej			<b>2483,53</b>
<b>BIOPALENISKO</b> drzwi czarne		Moc nominalna 5,4kW Ilość drewna 20kg <b>Wymiary zewnętrzne:</b> Wysokość 885mm Szerokość 840mm Głębokość 735mm <b>Wymiary paleniska:</b> Wysokość 600mm Szerokość 410mm Głębokość 590mm	<b>2953,27</b>
<b>BIOPALENISKO</b> drzwi ze stali szlachetnej			<b>3046,83</b>
<b>RATH – BIKOMOINKI</b>			
<b>OPIS</b>	-charakteryzuje się niską emisją szkodliwych gazów -zestaw zawiera: palenisko, drzwi, metalowy cokół		
<b>BIOKOMINEK BK 3</b> czarny		Moc nominalna 3,25kW Ilość drewna 6-3-3kg <b>Wymiary zewnętrzne:</b> Wysokość 885mm Szerokość 600mm Głębokość 680mm <b>Wymiary paleniska:</b> Wysokość 600mm Szerokość 360mm Głębokość 360mm	<b>2412,01</b>
<b>BIOKOMINEK BK 3</b> ze stali szlachetnej			<b>2537,60</b>
<b>BIOKOMINEK BK 3</b> czarny		Moc nominalna 5,40kW Ilość drewna 10-5-5kg <b>Wymiary zewnętrzne:</b> Wysokość 885mm Szerokość 840mm Głębokość 735mm <b>Wymiary paleniska:</b> Wysokość 600mm Szerokość 410mm Głębokość 590mm	<b>2904,34</b>
<b>BIOKOMINEK BK 3</b> ze stali szlachetnej			<b>2997,90</b>



**RATH – BOKOMOINKI RYS.TECH.**

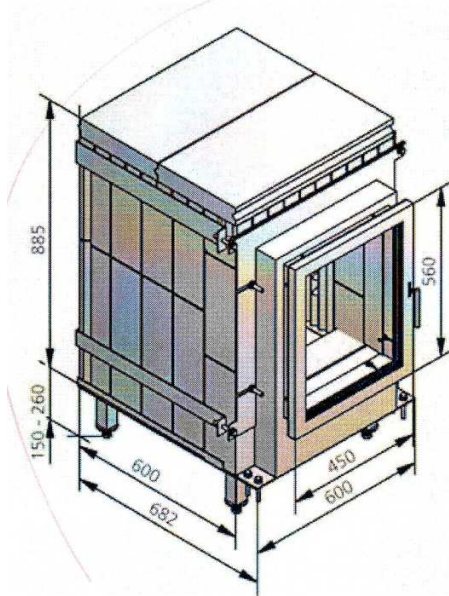

Biofeuerraum 3

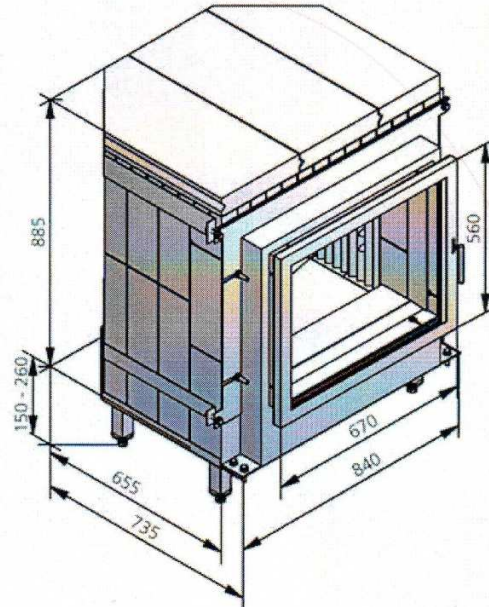

Biofeuerraum 5

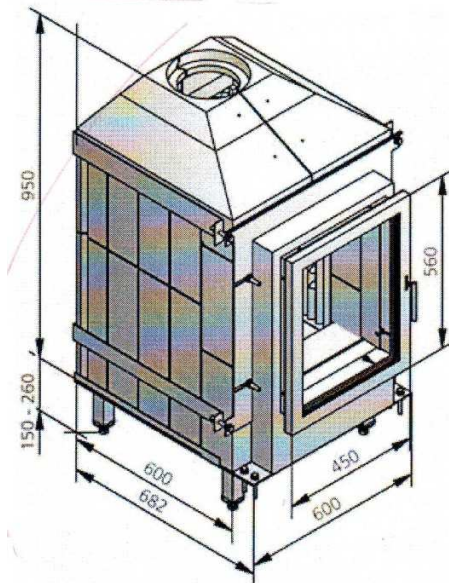



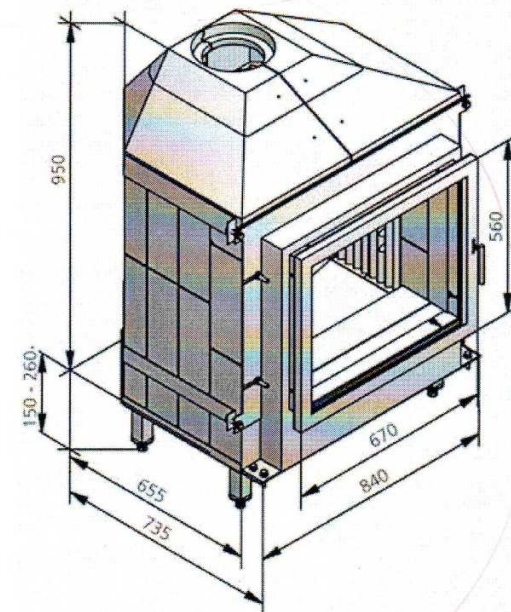







Biokamin 3













Biokamin 5



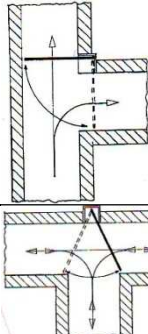

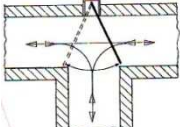



**III. DYMOWE KANAŁY SZAMOTOWE**

<b>BRULA – SZAMOTOWE KANAŁY GRZEWCZE</b>			
<b>NAZWA</b>	<b>FOTO</b>	<b>PARAMETRY TECHNICZNE</b>	<b>CENA</b>
<b>OPIS</b>	-grubość ścianek 38mm -przekrój otworu 17,4x17,4cm -wytrzymałość temperatury do 1350°C		
<b>ELEMENT KĄTOWY 90°</b>		<b>Wymiary zewnętrzne:</b> Wysokość 250mm Szerokość 250mm Głębokość 250mm	<b>34,75</b>
<b>ELEMENT KĄTOWY 90° ucięty</b>		<b>Wymiary zewnętrzne:</b> Wysokość 250mm Szerokość 250mm Głębokość 250mm	
<b>ELEMENT KĄTOWY 45° 2- częściowy</b>		<b>Wymiary zewnętrzne:</b> Wysokość 250mm Szerokość 250mm Głębokość 230/40mm	
<b>ELEMENT KĄTOWY 45°/90° lewy</b>		<b>Wymiary zewnętrzne:</b> Wysokość 250mm Szerokość 250mm Głębokość 250mm	
<b>ELEMENT KĄTOWY 90°/45° prawy</b>		<b>Wymiary zewnętrzne:</b> Wysokość 250mm Szerokość 250mm Głębokość 250mm	
<b>ELEMENT PROSTY, UCIĘTY</b>		<b>Wymiary zewnętrzne:</b> Wysokość 250mm Szerokość 250mm Głębokość 125mm	<b>18,75</b>
<b>ELEMENT PROSTY</b>		<b>Wymiary zewnętrzne:</b> Wysokość 250mm Szerokość 250mm Głębokość 120mm	
<b>ELEMENT ZAOKRĄGLONY</b>		<b>Wymiary zewnętrzne:</b> Wysokość 250mm Szerokość 250mm Głębokość 120/62mm	
<b>ELEMENT PROSTY Z WYCZYSTKĄ</b>		<b>Wymiary zewnętrzne:</b> Wysokość 250mm Szerokość 250mm Głębokość 120/62mm	<b>38,45</b>
<b>ELEMENT REWIZYJNY</b>		<b>Wymiary zewnętrzne:</b> Wysokość 170mm Szerokość 250mm Głębokość 38mm	<b>12,60</b>
<b>ELEMENT PRZYKRÓCOWY</b>		<b>Wymiary zewnętrzne:</b> Wysokość 250mm Szerokość 250mm Głębokość 62,5mm	<b>10,85</b>



<b>BRULA</b>			
<b>NAZWA</b>	<b>FOTO</b>	<b>PARAMETRY TECHNICZNE</b>	<b>CENA</b>
<b>STANDARDOWE ZESTAWY</b>			
<b>ZESTAW MKZ 45°</b>		Długość kanałów 1,68m <b>Wymiary zewnętrzne:</b> Wysokość 755mm Szerokość 250mm Głębokość 375/375mm	<b>533,80</b>
<b>ZESTAW MKZ 90°</b>		Długość kanałów 3,55m <b>Wymiary zewnętrzne:</b> Wysokość 755mm Szerokość 250mm Głębokość 750/500mm	<b>654,45</b>
<b>ZESTAW MKZ 50</b>		Długość kanałów 1,55m <b>Wymiary zewnętrzne:</b> Wysokość 755mm Szerokość 250mm Głębokość 500mm	<b>428,65</b>
<b>ZESTAW MKZ 75</b>		Długość kanałów 2,85m <b>Wymiary zewnętrzne:</b> Wysokość 817mm Szerokość 250mm Głębokość 750mm	<b>548,90</b>
<b>ZESTAW MKZ 100</b>		Długość kanałów 3,55m <b>Wymiary zewnętrzne:</b> Wysokość 755mm Szerokość 250mm Głębokość 1000mm	<b>654,45</b>
<b>G/AST 145 G/AST 160 G/AST 180 SZYBER</b>			<b>77,30</b>
<b>KLAPA PRZERYWAJĄCA 90°</b>			<b>231,- 63,-</b>
<b>KLAPA PRZERYWAJĄCA 45°</b>			<b>63,-</b>
<b>RATH – SZAMOTOWE KANAŁY GRZEWCZE</b>			
<b>PROSTKA</b>		Wysokość 265mm Szerokość 265mm Głębokość 265mm	<b>36,83</b>
<b>KOLANO 90°</b>		Wysokość 265mm Szerokość 265mm Głębokość 265mm	<b>50,55</b>

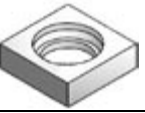

<b>RATH – SZAMOTOWE KANAŁY GRZEWCZE</b>			
<b>NAZWA</b>	<b>FOTO</b>	<b>PARAMETRY TECHNICZNE</b>	<b>CENA</b>
<b>KOLANO 135°</b>		Wysokość 265mm Szerokość 187/187mm Głębokość 265mm	<b>50,55</b>
<b>PÓŁPROSTKA</b>		Wysokość 265mm Szerokość 132mm Głębokość 265mm	<b>27,37</b>
<b>PROSTKA Z RWIZJĄ</b>		Wysokość 265mm Szerokość 265mm Głębokość 265mm	<b>40,38</b>
<b>KOLANO 90° z rewizją (...)</b>		Wysokość 265mm Szerokość 265mm Głębokość 265mm	<b>53,88</b>
<b>KOLANO 90° z rewizją(WPUST)</b>		Wysokość 265mm Szerokość 265mm Głębokość 265mm	<b>53,88</b>
<b>DEKIEL Ø1000mm</b>		Wysokość 265mm Szerokość 265mm Głębokość 265mm	<b>7,48</b>
<b>ELEMENT PRZEJŚCIOWY 160mm</b>		Wysokość 265mm Szerokość 80mm Głębokość 265mm	<b>20,34</b>
<b>ELEMENT PRZEJŚCIOWY 180mm</b>		Wysokość 265mm Szerokość 80mm Głębokość 265mm	<b>20,34</b>
<b>ORTNER KMS 240 – SYSTEM KANAŁÓW DYMOWYCH GRZEWCZYCH</b>			
<b>KMS 240</b>	 <p>Wymiar zewnętrzny 240mm Śr.wew.160mm Grubość ścian 40mm</p>		
<b>RURA PROSTA</b>		Wysokość 160mm	<b>47,90</b>
<b>PÓLRURA</b>		Wysokość 80mm	<b>30,-</b>
<b>RURA z rewizją</b>			<b>75,20</b>
<b>RURA z BY-PASSEM</b>			<b>74,50</b>



<b>ORTNER KMS 240 – SYSTEM KANAŁÓW DYMOWYCH GRZEWICZYCH</b>			
<b>NAZWA</b>	<b>FOTO</b>	<b>PARAMETRY TECHNICZNE</b>	<b>CENA</b>
KOLANO 90°			<b>80,40</b>
KOLANO, REWIZJA Z BOKU			<b>117,80</b>
KOLANO, REWIZJA OD GÓRY			<b>117,80</b>
KOLANA 90° z BY-PASSEM od góry			<b>120,30</b>
KOLANA 90° z BY-PASSEM z boku			<b>120,30</b>
ZAKOŃCZENIE STALOWE			<b>34,90</b>
TRÓJNIK		Wysokość 240mm	<b>78,50</b>
PIERŚCIEŃ POŚREDNI			<b>11,70</b>
PÓŁRURA 80mm z SZYBREM			<b>155,70</b>
KOLANO 22,5°		Wysokość 240mm	<b>29,30</b>
DEKIEL GÓRNY			<b>28,70</b>
DEKIEL BOCZNY			
<b>IZOLACJA PODŁOGI DO ORTNER KMS 240</b>			
PROSTKA		160X240mm	<b>16,90</b>
PROSTKA		80x240mm	<b>10,-</b>
NAROŻNIK LEŻĄCY/STOJĄCY		240X240mm	<b>16,90</b>
NAROŻNIK 22,5°			<b>11,70</b>





<b>ORTNER KMS 300– SYSTEM KANAŁÓW DYMOWYCH GRZEWCZYCH</b>			
<b>NAZWA</b>	<b>FOTO</b>	<b>PARAMETRY TECHNICZNE</b>	<b>CENA</b>
<b>KMS 300</b>	 Wymiar zewnętrzny 300mm Śr.wew.180mm Grubość ścian 60mm		
<b>RURA PROSTA</b>		Wysokość 200mm	<b>84,-</b>
<b>PÓLRURA</b>		Wysokość 100mm	<b>53,70</b>
<b>RURA z rewizją</b>			<b>131,90</b>
<b>RURA z BY-PASSEM</b>			<b>130,70</b>
<b>ZAKOŃCZENIE STALOWE 180mm</b>			<b>37,30</b>
<b>ZAKOŃCZENIE STALOWE 160mm</b>			<b>55,90</b>
<b>KOLANO 90°</b>			<b>111,10</b>
<b>KOLANO, REWIZJA Z BOKU</b>			<b>158,60</b>
<b>KOLANO, REWIZJA OD GÓRY</b>			
<b>KOLANA 90° z BY-PASSEM od góry</b>			<b>158,70</b>
<b>KOLANA 90° z BY-PASSEM z boku</b>			
<b>TROJNIK</b>		Wysokość 300mm	<b>117,80</b>
<b>PIERŚCIEN POŚREDNI</b>			<b>15,20</b>
<b>PÓLRURA 80mm z SZYBREM</b>			<b>373,50</b>





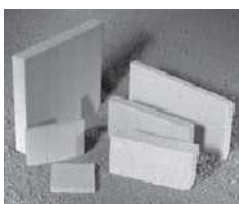

<b>ORTNER KMS 300– SYSTEM KANAŁÓW DYMOWYCH GRZEWCZYCH</b>			
<b>NAZWA</b>	<b>FOTO</b>	<b>PARAMETRY TECHNICZNE</b>	<b>CENA</b>
DEKIEL GÓRNY			<b>36,70</b>
DEKIEL BOCZNY			
<b>IZOLACJA PODŁOGI DO ORTNER KMS 3000</b>			
PROSTKA		200x300mm	<b>22,10</b>
PROSTKA		100x300mm	<b>12,70</b>
NAROŻNIK LEŻĄCY/STOJĄCY		300x300mm	<b>22,10</b>
NAROŻNIK 135°			<b>22,10</b>



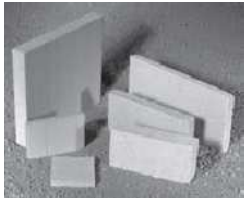



#### IV. ELEMENTY SZAMOTOWE











<b>BRULA – ELEMENTY SZAMOTOWE „VERPUTZ-WAFFELSTEIN”</b>			
<b>NAZWA</b>	<b>FOTO</b>	<b>PARAMETRY TECHNICZNE</b>	<b>CENA</b>
<b>OPIS</b>	-nadają się szczególnie do otynkowania -gwarantują znakomite połączenia -zmniejszają ryzyko pojawienia się pionowych i poziomych rys		
<b>WAFFELSTEIN 25</b>		Wysokość 250mm Szerokość 250mm Głębokość 25mm	<b>8,90</b>
<b>WAFFELSTEIN 45</b>		Wysokość 250mm Szerokość 250mm Głębokość 45mm	<b>12,20</b>
<b>WAFFELSTEIN 65</b>		Wysokość 250mm Szerokość 250mm Głębokość 65mm	<b>15,70</b>
<b>WAFFELSTEIN 45</b> z otworem rewizyjnym Ø130mm		Wysokość 250mm Szerokość 250mm Głębokość 45mm	<b>12,20</b>
<b>WAFFELSTEIN 45/R330</b>		Wysokość 250mm Szerokość 250mm Głębokość 45mm Kąt 330/440mm	<b>18,10</b>
<b>WAFFELSTEIN 45/R440</b>		Wysokość 250mm Szerokość 250mm Głębokość 45mm Kąt 550mm	<b>14,45</b>
<b>WAFFELSTEIN 45/R550</b>			









<b>BRULA – ELEMENTY SZAMOTOWE „VERPUTZ-WAFFELSTEIN”</b>			
<b>NAZWA</b>	<b>FOTO</b>	<b>PARAMETRY TECHNICZNE</b>	<b>CENA</b>
<b>WAFFELSTEINECKE</b> 45, 90°, R70 (narożnik)		Wysokość 250mm Szerokość 125/250mm Głębokość 45mm	<b>22,75</b>
<b>WAFFELSTEINECKE</b> 45, 45° (narożnik)			
<b>WAFFELSTEINECKE</b> 45, 90° (narożnik)			
<b>RATH – SZAMOTY ZDUŃSKIE</b>			
<b>NAZWA</b>	<b>WYMIARY</b>		<b>CENA</b>
<b>ELEMENTY I PŁYTY SZAMOTOWE</b> 	250x124x20mm		<b>1,01</b>
	250x124x30mm		<b>1,65</b>
	250x124x40mm		<b>2,17</b>
	250x124x50mm		<b>2,48</b>
	250x124x64mm		<b>2,42</b>
	250x124x80mm		<b>3,30</b>
	250x200x50mm		<b>5,17</b>
	250x90x60mm		<b>2,65</b>
	300x150x20mm		<b>1,65</b>
	300x150x30mm		<b>2,37</b>
	300x150x40mm		<b>3,1</b>
	300x150x50mm		<b>3,98</b>
	300x90x60mm		<b>3,19</b>
	340x150x15mm		<b>1,76</b>
	340x200x15mm		<b>2,39</b>
	340x200x20mm		<b>2,76</b>
	340x200x25mm		<b>3,32</b>
	340x200x30mm		<b>3,86</b>
	400x200x20mm		<b>3,27</b>
	400x200x30mm		<b>4,69</b>
	400x200x40mm		<b>5,93</b>
	400x300x20mm		<b>4,58</b>
	400x300x25mm		<b>6,07</b>
400x300x30mm		<b>7,11</b>	
400x300x40mm		<b>9,43</b>	
400x400x40mm		<b>11,49</b>	
430x200x20mm		<b>3,43</b>	
430x200x25mm		<b>4,18</b>	
430x200x30mm		<b>4,95</b>	











<b>RATH – SZAMOTY ZDUŃSKIE</b>			
<b>NAZWA</b>	<b>WYMIARY</b>		<b>CENA</b>
<b>ELEMENTY I PŁYTY SZAMOTOWE</b> 	430x200x40mm		<b>6,39</b>
	430x250x30mm		<b>6,45</b>
	430x250x40mm		<b>8,17</b>
	440x200x15mm		<b>3,28</b>
	500x124x64mm		<b>5,26</b>
	500x200x20mm		<b>4,50</b>
	500x200x30mm		<b>6,41</b>
	500x200x40mm		<b>8,17</b>
	500x250x20mm		<b>4,98</b>
	500x250x30mm		<b>8,09</b>
	500x250x40mm		<b>10,05</b>
	500x400x45mm		<b>19,65</b>
	600x300x30mm		<b>11,85</b>
	600x400x50mm		<b>25,96</b>
	600x500x50mm		<b>38,60</b>
<b>ELEMENT SZAMOTOWY WSPORNIKOWY</b> 	300x150x60mm		<b>4,39</b>
<b>PŁYTA WZMOCNIONA</b> 	440x440x47mm		<b>17,64</b>
<b>PASKI SZAMOTOWE</b> 	400x40x30mm		<b>0,94</b>
	400x40x40mm		<b>1,20</b>
<b>RATH – PŁYTY DO BUDOWY ŚCIAN</b>			
<b>NAZWA</b>	<b>FOTO</b>	<b>PARAMETRY TECHNICZNE</b>	<b>CENA</b>
<b>PŁYTA</b> Grubość ściany 3cm		Wysokość 1000mm Szerokość 500mm Grubość ściany 30mm	<b>40,93</b>
		Wysokość 750mm Szerokość 500mm Grubość ściany 30mm	<b>30,73</b>
<b>NAROZNIK 90°</b>		Wysokość 750mm Szerokość 125mm Grubość ściany 30mm	<b>27,61</b>

<b>RATH – PŁYTY DO BUDOWY ŚCIAN</b>			
<b>NAZWA</b>	<b>FOTO</b>	<b>PARAMETRY TECHNICZNE</b>	<b>CENA</b>
<b>NAROZNIK ZAOKRĄGLONY 90°, R70</b>		Wysokość 750mm Grubość ściany 30mm	<b>27,61</b>
<b>PŁYTA Z OTWOREM REWIZYJNYM Ø120mm</b>		Wysokość 300mm Szerokość 400mm Grubość ściany 30mm	<b>16,60</b>
<b>DEKIEL REWIZYJNY Ø120mm</b>		-	<b>8,72</b>
<b>PŁYTA</b> Grubość ściany 4cm		Wysokość 1000mm Szerokość 500mm Grubość ściany 40mm	<b>67,80</b>
		Wysokość 750mm Szerokość 500mm Grubość ściany 40mm	<b>43,36</b>
<b>NAROZNIK ZAOKRĄGLONY 90°, R70</b>		Wysokość 750mm Grubość ściany 40mm	<b>32,57</b>
<b>SZAMOTOWA PŁYTA PRZYKRYWAJĄCA Hourdis</b>		Wysokość 1000mm Szerokość 300mm Grubość ściany 40mm	<b>17,82</b>
<b>RATH – PŁYTY ŁUKOWE ZEWNĘTRZNE/WEWNĘTRZNE KĄTY</b>			
<b>110mm, 90°</b>		Wysokość 250mm Szerokość 148mm Grubość ściany 30mm	<b>4,86</b>
<b>220mm, 90°</b>		Wysokość 250mm szerokość 304mm Grubość ściany 30mm	<b>10,48</b>
<b>330mm, 60°</b>		Wysokość 250mm Szerokość 325mm Grubość ściany 30mm	<b>10,99</b>
<b>370mm, 60°</b>		Wysokość 250mm Szerokość 365mm Grubość ściany 30mm	<b>12,34</b>
<b>440mm, 45°</b>		Wysokość 250mm Szerokość 333mm Grubość ściany 30mm	<b>10,23</b>
<b>480mm, 45°</b>		Wysokość 250mm Szerokość 364mm Grubość ściany 30mm	<b>12,17</b>
<b>550mm, 30°</b>		Wysokość 250mm Szerokość 282mm Grubość ściany 30mm	<b>9,60</b>
<b>590mm, 30°</b>		Wysokość 250mm Szerokość 303mm Grubość ściany 30mm	<b>10,23</b>

<b>RATH – PŁYTY ŁUKOWE ZEWNĘTRZNE/WEWNĘTRZNE KĄTY</b>			
<b>NAZWA</b>	<b>FOTO</b>	<b>PARAMETRY TECHNICZNE</b>	<b>CENA</b>
660mm, 30°		Wysokość 250mm Szerokość 339mm Grubość ściany 30mm	<b>11,44</b>
700mm, 30°		Wysokość 250mm Szerokość 360mm Grubość ściany 30mm	<b>12,07</b>
<b>COKÓŁ SZAMOTOWY R30</b>		Wysokość 750mm Grubość ściany 60mm	<b>7,07</b>
<b>COKÓŁ SZAMOTOWY R40</b>		Wysokość 750mm Grubość ściany 80mm	<b>8,68</b>
<b>RATH – PŁYTY SZAMOTOWE Z PIÓROWPUSTEM</b>			
<b>OPIS</b>	- do budowy palenisk, a także kanałów dymowych grzewczych		
<b>Grubość ścianki 35mm</b>			
<b>PROSTKA</b>		Wysokość 250mm Szerokość 150mm Grubość ściany 35mm	<b>3,63</b>
<b>Grubość ścianki 45mm</b>			
<b>PROSTKA</b>		Wysokość 300mm Szerokość 150mm Grubość ściany 45mm	<b>4,89</b>
<b>ELEMENT T</b>		Wysokość 300/155mm Szerokość 150mm Grubość ściany 45mm	<b>12,41</b>
<b>Grubość ścianki 55mm</b>			
<b>PROSTKA</b>		Wysokość 300mm Szerokość 150mm Grubość ściany 55mm	<b>5,35</b>
<b>ELEMENT PÓŁOKRĄGŁY</b>		Wysokość 300mm Szerokość 75mm Grubość ściany 55mm	<b>4,10</b>
<b>PROSTKA BEZ NAWIERCEN</b>		Wysokość 550mm Szerokość 150mm Grubość ściany 55mm	<b>9,98</b>
<b>PROSTKA Z NAWIERCENIAMI</b>		Wysokość 550mm Szerokość 150mm Grubość ściany 55mm	<b>37,63</b>
<b>ELEMENT T</b>		Wysokość 150/103mm Szerokość 150mm Grubość ściany 55mm	<b>10,82</b>
<b>NAROZNIK 135°</b>		Wysokość 100/100mm Szerokość 150mm Grubość ściany 55mm	<b>7,10</b>

<b>RATH – PŁYTY SZAMOTOWE „QUICKBRICK”</b>			
<b>NAZWA</b>	<b>FOTO</b>	<b>PARAMETRY TECHNICZNE</b>	<b>CENA</b>
<b>OPIS</b>	-umożliwiają szybki i łatwy montaż -do budowy palenisk, a także kanałów dymowych grzewczych		
<b>QUICKBRICK 60</b>		Wysokość 296mm Szerokość 57mm Grubość ściany 60mm	<b>3,40</b>
<b>QUICKBRICK 120</b>		Wysokość 296mm Szerokość 117mm Grubość ściany 60mm	<b>4,41</b>
<b>QUICKBRICK 160</b>		Wysokość 296mm Szerokość 157mm Grubość ściany 60mm	<b>5,83</b>
<b>QUICKBRICK 200</b>		Wysokość 296mm Szerokość 197mm Grubość ściany 60mm	<b>7,42</b>
<b>QUICKBRICK 200</b> z rewizją		Wysokość 296mm Szerokość 197mm Grubość ściany 60mm	<b>16,57</b>
<b>QUICKBRICK 240</b>		Wysokość 296mm Szerokość 237mm Grubość ściany 60mm	<b>8,88</b>
<b>QUICKBRICK BR MAŁY</b>		Wysokość 179mm Szerokość 117mm Grubość ściany 90mm	<b>5,55</b>
<b>QUICKBRICK BR DUŻY</b>		Wysokość 356mm Szerokość 237mm Grubość ściany 90mm	<b>18,82</b>
<b>QUICKBRICK BR MAŁY 135°</b>		Wysokość 179/59mm Szerokość 117mm Grubość ściany 90mm	<b>6,24</b>
<b>QUICKBRICK BR DUŻY 135°</b>		Wysokość 179/59mm Szerokość 237mm Grubość ściany 90mm	<b>12,66</b>
<b>DEKIEL Ø100mm</b>			<b>7,48</b>
<b>RATH – PŁYTY SZAMOTOWE „QUICKBOARD”</b>			
<b>Grubość ścianki 50mm</b>			
<b>QUICKBOARD N+F 600</b>		Wysokość 600mm Szerokość 120mm Grubość ściany 50mm	<b>8,30</b>
<b>Grubość ścianki 60mm</b>			
<b>QUICKBOARD N+F 540</b>		Wysokość 540mm Szerokość 297mm Grubość ściany 60mm	<b>19,04</b>
<b>QUICKBOARD N+F 660</b>		Wysokość 660mm Szerokość 297mm Grubość ściany 60mm	<b>22,66</b>
<b>QUICKBOARD N+F 780</b>		Wysokość 780mm Szerokość 297mm Grubość ściany 60mm	<b>35,20</b>

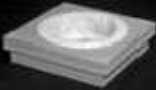
<b>RATH – PŁYTY SZAMOTOWE „QUICKBOARD”</b>			
<b>NAZWA</b>	<b>FOTO</b>	<b>PARAMETRY TECHNICZNE</b>	<b>CENA</b>
<b>Grubość ścianki 60mm</b>			
<b>QUICKBOARD N+F 960</b>		Wysokość 960mm Szerokość 297mm Grubość ściany 60mm	<b>44,24</b>
<b>ORTNER – SZAMOTY</b>			
<b>OPIS</b>	- grubość 25mm - wytrzymałość temperatury 400°C - do ciepłych ścian, półek - zapewniają szybki montaż		
<b>PŁYTY I PASKI</b>			
<b>PŁYTA</b>		1200x500mm	<b>63,10</b>
		1000x500mm	<b>53,70</b>
<b>PASEK</b>		1200x96mm	<b>13,50</b>
		1200x122mm	<b>16,40</b>
		1200x163mm	<b>21,10</b>
<b>PŁYTY CZŁONOWE (12szt.)</b>		625x500mm	<b>41,10</b>
<b>PŁYTY ŁUKOWE</b>			
<b>R 10</b>		314x500mm	<b>73,60</b>
<b>R 12,5</b>		393x500mm	<b>75,80</b>
<b>R 15</b>		471x500mm	<b>75,80</b>
<b>R 20</b>		628x500mm	<b>81,70</b>
<b>R 25</b>		785x500mm	<b>99,20</b>
<b>R 30</b>		628x00mm	<b>75,80</b>
<b>R 35</b>		733x500mm	<b>75,80</b>
<b>R 40</b>		628x500mm	<b>75,80</b>
<b>R 45</b>		707x500mm	<b>75,80</b>
<b>R 50</b>		628x500mm	<b>76,90</b>
<b>R 55</b>		691x500mm	<b>76,90</b>
<b>R 60</b>		628x500mm	<b>76,90</b>
<b>R 65</b>		681x500mm	<b>76,90</b>
<b>R 70</b>		628x500mm	<b>76,90</b>
<b>R 75</b>		673x500mm	<b>76,90</b>
<b>R 80</b>		628x500mm	<b>76,90</b>
<b>R 90</b>		628x500mm	<b>76,90</b>
<b>R 100</b>		628x500mm	<b>76,90</b>
<b>R 125</b>		654x500mm	<b>76,90</b>
<b>R 150</b>		628x500mm	<b>76,90</b>
<b>R 200</b>	628x500mm	<b>76,90</b>	
<b>R 300</b>	654x500mm	<b>76,90</b>	
<b>R 400</b>	628x500mm	<b>76,90</b>	

<b>ORTNER – SZAMOTY</b>			
<b>NAZWA</b>	<b>FOTO</b>	<b>PARAMETRY TECHNICZNE</b>	<b>CENA</b>
<b>NAROŻNIKI</b>			
<b>NAROŻNIK 90°</b>		1000X125X500mm	<b>31,50</b>
<b>NAROŻNIK 135°</b>			
<b>NAROŻNIKI 3-ŚCIENNE 135°</b>		100x75x100x500mm	<b>34,90</b>
		100x105x100x500mm	<b>38,40</b>
		100x215x100x500mm	<b>54,90</b>
<b>NAROŻNIK R70, 90°</b>		150x150x500mm	<b>34,90</b>
<b>NAROŻNIK S-Form</b>		250x100x500mm	<b>37,80</b>
<b>ZAKOŃCZENIA</b>		160Ø lub 180Ø	<b>47,90</b>
<b>ELEMENTY REWIZYJNE Z DEKLAMI</b>			
<b>220X220mm z deklek 130x13mm</b>			<b>35,10</b>
<b>220x220mm z deklek 180x180mm</b>			
<b>220x220mm z deklek Ø135mm</b>			
			

**V. INNE**

<b>BRULA – PŁYTY GRZEWCZE AQUAFIT</b>			
<b>NAZWA</b>	<b>FOTO</b>	<b>PARAMETRY TECHNICZNE</b>	<b>CENA</b>
<b>OPIS</b>	-płyty grzewcze wykonane ze specjalnej grafitowej masy żeliwnej z wbudowanymi rurami, które można łatwo zamontować w kominku -pojemność jednego modułu 3,1l wody -przy temperaturze 150°C-moc 7kW -max.ciśnienie-3bary		
<b>AQUAFit-Platte</b>		Wysokość 750mm Szerokość 500mm Głębokość 25mm	<b>299,50</b>